

Merkmale Cepro Heavy Duty Schweiß- & Arbeitszelt

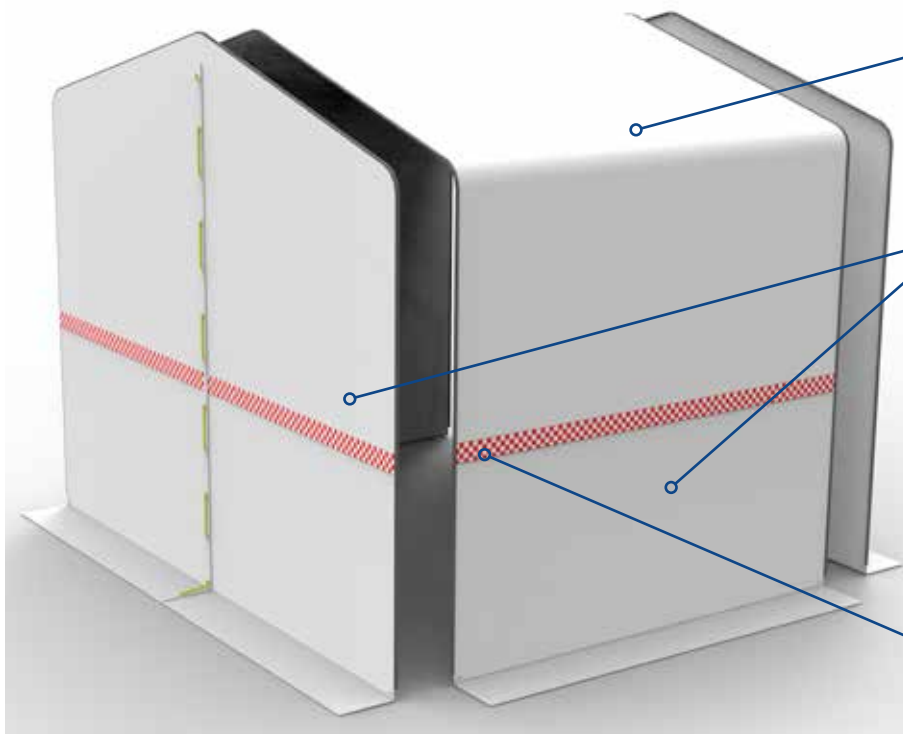

Dachneigung 15°

- Hervorragende Wasserabführung.
- Keine Bildung Wassersäcke.

Aus Standard Komponenten aufgebaut

- Das HD tent besteht aus mindestens 1 Dachplane und 2 Giebelplanen
- Sämtliche Teile mit wasserabweisenden Reißverschlüssen verbunden
- Schwer entflammbares mit PVC beschichtetem Polyester Gewebe (M2 nach vergleichbar DIN 4102 B2)

Mit reflektierenden Schutzstreifen

- Für erhöhte Sichtbarkeit
- Rundum angebracht



HD Zelt Gerüst

- Abgerundete Eckverbindungen
- Stabiles Gestell aus Rohren Ø 33,7mm x 2,5mm
- Verzinkte Gestänge

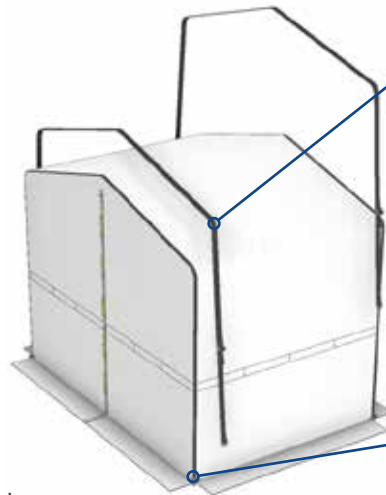

Witterungsbeständig

- Abspannschlaufen im Lieferumfang
- Gummiband mit Kugel um jeden Fuß
- Ständer mit Grundstift zur Verankerung

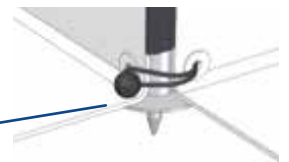

HD Schweiß- & Arbeitszelt

Beispiel mit **2** Dachplanen, verbunden durch einen wasserabweisenden Reißverschluss

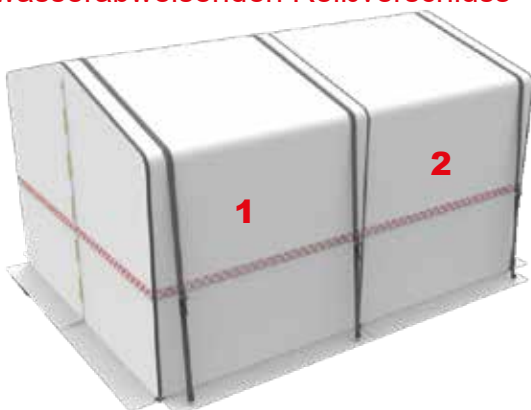

HD Schweiß- & Arbeitszelt

Beispiel mit **4** Dachplanen, verbunden durch einen wasserabweisenden Reißverschluss

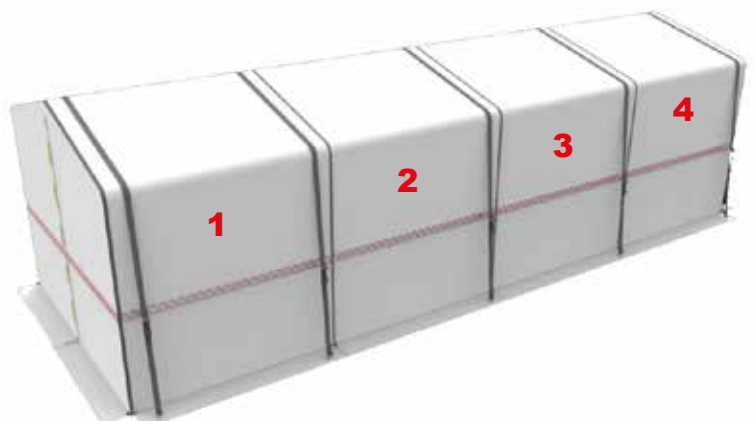

CEPRO SCHWEISSZELTE HEAVY DUTY - HD

- Zelthaut M2 geprüft
- Aus PVC beschichtetem Polyester Gewebe 570 gr/m²
- Schlickrand 20 cm ringsum
- Aus Standard Komponenten aufgebaut
- Stirn- und Rückseite versehen mit verschliessbaren Eingang
- Mit reflektierenden Schutzstreifen
- Gestell Ø 33,7 mm verzinkt

Was ist im Lieferumfang?

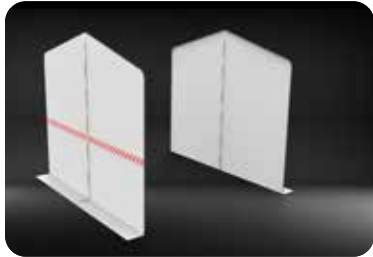

2 Giebelplatten

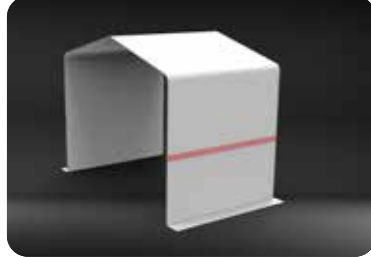

Die für die gewünschten Tiefe benötigten Dachplatten



Die für die Gewünschte Tiefe benötigten Stahlgerüste



Die benötigten Abspannschlaufen und Gummibänder

CEPRO ARBEITSZELT HEAVY DUTY - BREITE 300 CM

Art. Nr.	Breite	Tiefe	Höhe
90.41.00.3020	300 cm	200 cm	200 cm / 240 cm
90.41.00.3025	300 cm	250 cm	200 cm / 240 cm
90.41.00.3040	300 cm	400 cm	200 cm / 240 cm
90.41.00.3045	300 cm	450 cm	200 cm / 240 cm
90.41.00.3050	300 cm	500 cm	200 cm / 240 cm
90.41.00.3060	300 cm	600 cm	200 cm / 240 cm
90.41.00.3065	300 cm	650 cm	200 cm / 240 cm
90.41.00.3070	300 cm	700 cm	200 cm / 240 cm
90.41.00.3075	300 cm	750 cm	200 cm / 240 cm
90.41.00.3080	300 cm	800 cm	200 cm / 240 cm

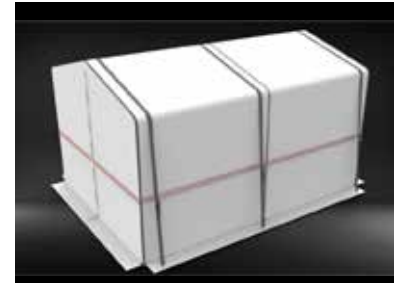

CEPRO ARBEITSZELT HEAVY DUTY - BREITE 400 CM

Art. Nr.	Breite	Tiefe	Höhe
90.41.00.4020	400 cm	200 cm	200 cm / 250 cm
90.41.00.4025	400 cm	250 cm	200 cm / 250 cm
90.41.00.4040	400 cm	400 cm	200 cm / 250 cm
90.41.00.4045	400 cm	450 cm	200 cm / 250 cm
90.41.00.4050	400 cm	500 cm	200 cm / 250 cm
90.41.00.4060	400 cm	600 cm	200 cm / 250 cm
90.41.00.4065	400 cm	650 cm	200 cm / 250 cm
90.41.00.4070	400 cm	700 cm	200 cm / 250 cm
90.41.00.4075	400 cm	750 cm	200 cm / 250 cm
90.41.00.4080	400 cm	800 cm	200 cm / 250 cm

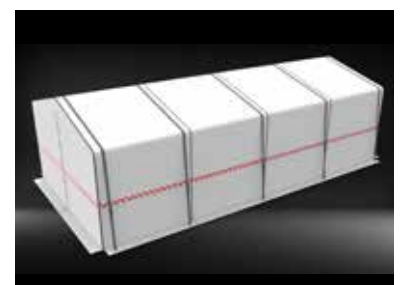
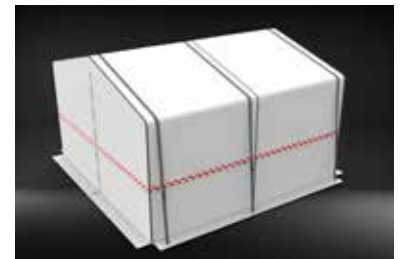

CEPRO SCHWEISSZELTE HEAVY DUTY - KOMPONENTEN

GIEBELPLANE MIT LAUFER

Giebelplane mit Laufer für Reissverschluss

90.40.30.0001 - Breite 300 cm

90.40.40.0001 - Breite 400 cm

GIEBELPLANE OHNE LAUFER

Giebelplane ohne Laufer für Reissverschluss

90.40.30.0002 - Breite 300 cm

90.40.40.0002 - Breite 400 cm

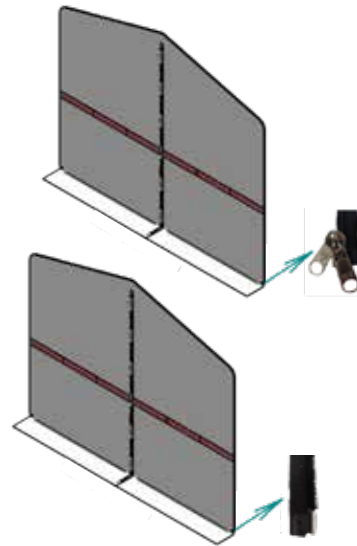

DACHPLANE 200 CM TIEF

Dachplane einschliesslich Abspannschlaufen und Gummibänder mit Kugel

90.40.3020 - Breite 300 cm

90.40.4020 - Breite 400 cm

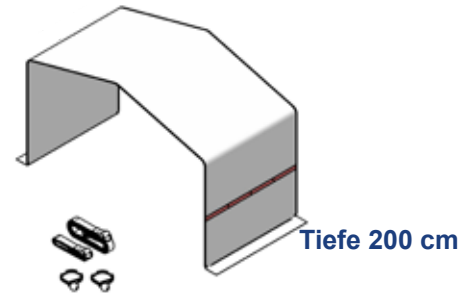

DACHPLANE 250 CM TIEF

Dachplane einschliesslich Abspannschlaufen und Gummibänder mit Kugel

90.40.3025 - Breite 300 cm

90.40.4025 - Breite 400 cm



ZUBEHÖR GESTELL

90.40.01 T-Kupplung Dachfrist

90.40.02 T-Kupplung Seiten

90.40.03 X-Kupplung Dachfrist

90.40.04 X-Kupplung Seiten

90.40.05 Fuss mit Grundstift

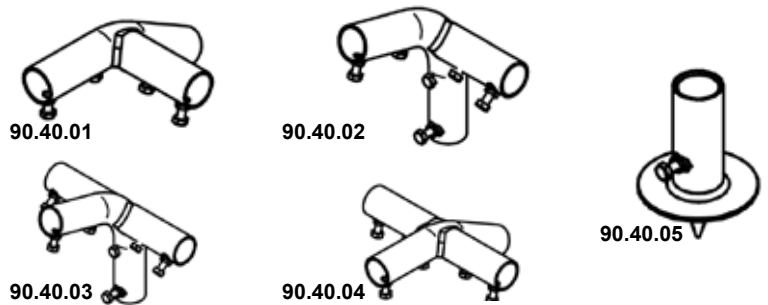

ROHRE GESTELL

90.40.20.0140 Rohr Ø 33,7 mm, Länge 140 cm

90.40.20.0192 Rohr Ø 33,7 mm, Länge 192 cm

90.40.20.0237 Rohr Ø 33,7 mm, Länge 237 cm

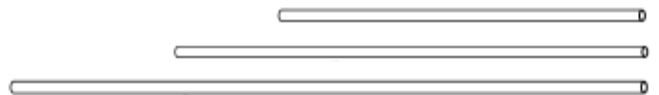

ZUBEHÖR

90.40.10 Abspannschlaufen und Gummibänder mit Kugel (2x)



► **CEPRO SCHWEISSZELTE HEAVY DUTY - ZUBEHÖR**

GIEBELPLANE MIT ROHRDURCHFUHR

Giebelplane mit Aussparung für Rohr / Pipeline.
Die hochwertige Plane ist so geschnitten, dass
die Rohrleitung umschlossen wird. Somit sind
optimale Schweißbedingungen gewährleistet

Auf Anfrage

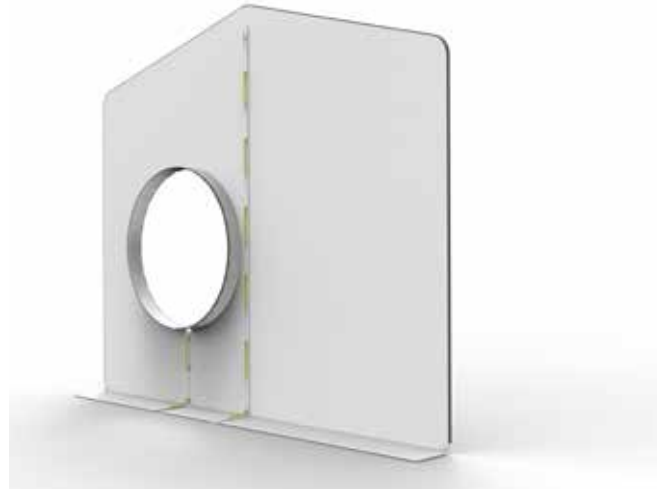

DACHPLANE MIT ROHRDURCHFUHR

Dachplane mit Aussparung für Rohr / Pipeline.
Die hochwertige Plane ist so geschnitten, dass
die Rohrleitung umschlossen wird. Somit sind
optimale Schweißbedingungen gewährleistet

Auf Anfrage

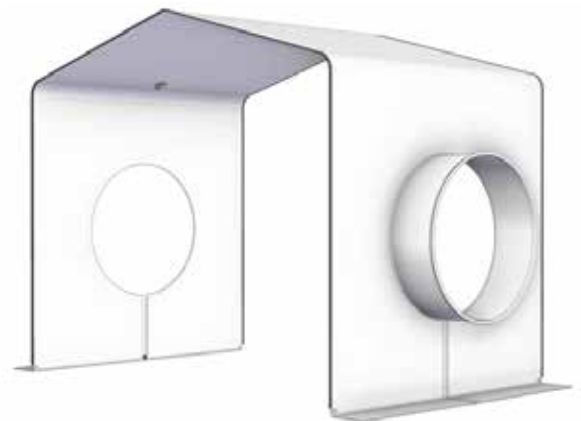

KRANHAKEN MIT GEHÄNGE

Zubehör zum Heben eines Zeltes.

Auf Anfrage

